

Steelcase

Visite www.steelcase.es

AF Steelcase Antonio López, 243 – 28041 Madrid – España
Tel: +34 91 4759000 – Fax: +34 91 4760733

Europe Espace Européen de l'Entreprise 1, allée d'Oslo BP 40033 Schiltigheim 67012 Strasbourg Cedex France
tel: +33 3 88 13 30 30 fax: +33 3 88 28 31 78

North America 901, 44th Street Grand Rapids MI 49508 USA
tel: +1 616 247 27 10 fax: +1 616 246 40 40

Asia Pacific & India 4th floor, N32 Kowa Bldg 5-2-32 Minami-Azabu Minato-Ku Tokyo 106-0047 Japan
tel: +81 3 3448 9611 fax: +81 3 3448 9617

Latin America 901, 44th Street Grand Rapids MI 49508 USA
tel: +1 616 247 27 10 fax: +1 616 246 40 40

Middle East & Africa Design House unit A2 PO Box 502596 Dubai Media City Dubai UAE
tel: +971 4 369 7838 fax: +971 4 369 7837

Concepto y diseño Steelcase **Diseño del producto QIVi, Bix** Steelcase Design
Diseño del producto FlipTop Twin, Mobile Elements, H. System Stefan Brodbeck – www.brodbeckdesign.de
Diseño del producto Think Glen Oliver Löw

DC151ES 12/09 © 2009 Steelcase © Reservados todos los derechos. Todas las especificaciones sujetas a cambio sin previo aviso.
Impreso en papel reciclado en un 60% como mínimo. Cert no. BV-COC-858659. Impreso en Francia por OTT Imprimeurs – Wasselonne.



H. System y elementos móviles

Las mejores herramientas para apoyar la colaboración



Steelcase

Observación del usuario

- 1 - Los usuarios quieren mostrar, comparar y compartir fácilmente la información digital y en papel.
- 2 - También quieren sentirse cómodos mientras están presentando, conectar sus portátiles con sencillez, tener acceso a la tecnología y a la información, comida, bebida y todo el material de oficina.

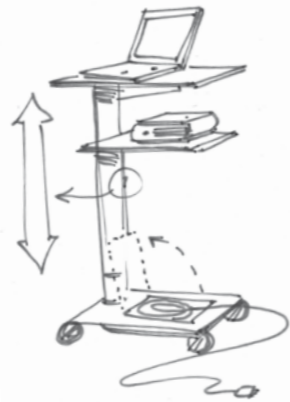
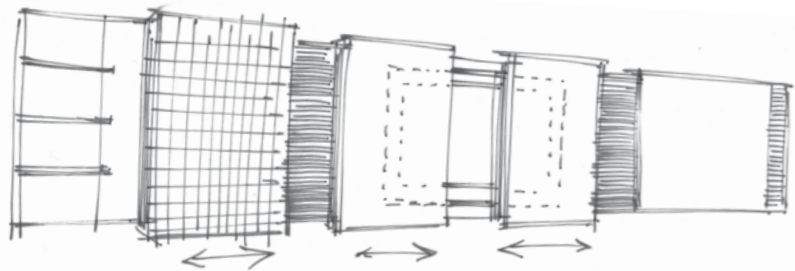

H. System y elementos móviles

Las mejores herramientas para apoyar la colaboración

Para que exista la colaboración es fundamental que se comparta la información y se generen ideas junto con otras personas, en soporte digital o en papel. Si usted participa en una presentación formal, o en un debate, o precisa compartir datos, el intercambio de información necesita ser efectivo y productivo. Esto requiere de las herramientas apropiadas.

Las reuniones donde se precisa colaboración frecuentemente no están lo suficientemente organizadas, por ejemplo; los equipos no están suficientemente preparados y esto produce un retraso en el comienzo de la reunión, o no se han tenido en cuenta las preparaciones previas para el ponente creándole una situación incómoda que le impide transmitir la información de manera fluida.

H. System y los Elementos Móviles han sido creados para hacer de la colaboración una herramienta eficiente.

¿Por qué H. System?

- 1- Un sistema de dos niveles que integra comunicación digital y en papel.
- 2- Una amplia superficie vertical para escribir y comparar información.
- 3- Integra los elementos necesarios de almacenaje para tener el material necesario a mano.

¿Por qué los elementos móviles?

- 1- Soluciones fáciles de utilizar para diversas necesidades de colaboración.
- 2- Alto nivel de confort para el usuario (móvil y ajustable en altura).
- 3- Acceso intuitivo a la tecnología gracias a la gestión eficiente del cableado.



IDEAS IN ACTION
20 for 500

Handwritten notes and diagrams on whiteboards.

H. System

H. System ofrece un espacio funcional con un sistema de railes montados sobre la pared sobre el que se pueden instalar tableros móviles o fijos. Este sistema en dos niveles, incrementa el uso vertical de las superficies ofreciendo solución a presentaciones digitales, impresas o escritas en pizarra. Los acabados pueden coordinarse con el resto de los elementos del mobiliario creando una atmosfera coherente.



Escriba

Sus notas sobre la pizarra blanca o de vidrio pueden ser modificadas fácilmente durante el transcurso de sus presentaciones.

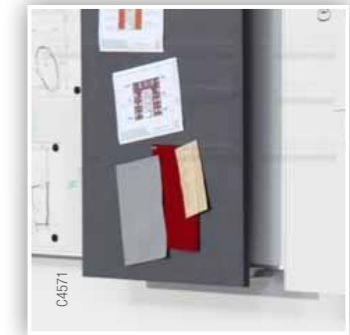

Muestre

Sus documentos escritos en el panel de manera que todos puedan verlos.



Organice

Rotuladores y demás material para las reuniones se encuentran a mano en elementos de archivo integrado y accesorios para rail 1+1.

Armonice

Las superficies pueden tener los mismos acabados que el resto del mobiliario.

Presente

El monitor integrado permite presentaciones digitales. Los cables se esconden detrás de los paneles.

H. System

Su sistema de ralles montados sobre la pared permite diferentes niveles de funcionalidad. Su sistema en dos capas permite configurar el producto según lo necesite, pasando de un simple panel blanco a un sistema multimedia integrado. Su construcción modular permite ajustes y extensiones sencillas ya que las medidas y acabados de los paneles se pueden homogeneizar.

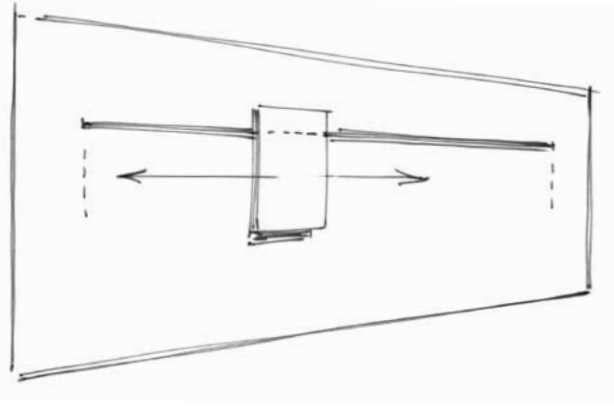

Paneles móviles sobre el raíl
Coloque sus notas libremente.

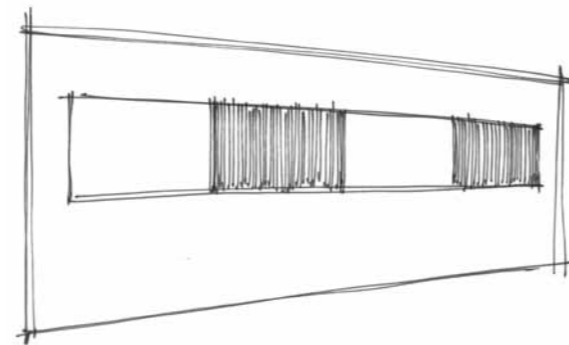

Pizarras y accesorios estáticos
Amplios espacios fijos de presentación.

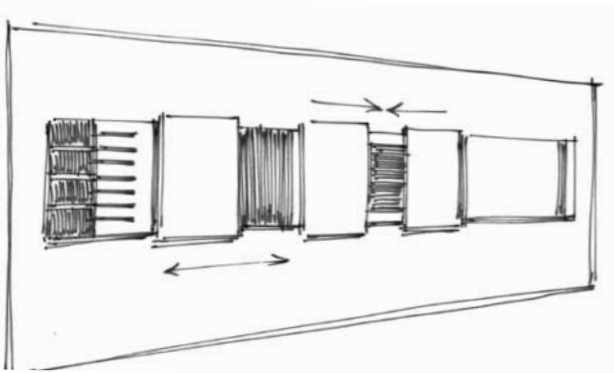

Combinación de paneles móviles y fijos
El modo más efectivo de reorganizar y mostrar información.

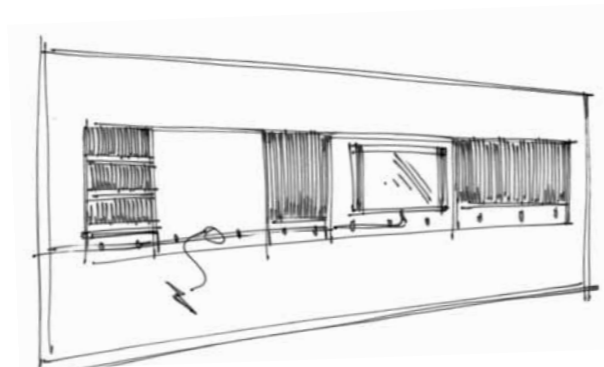

Integración de monitores
La gestión inteligente del cableado está completamente integrada para mantener una óptima apariencia.



Elementos móviles

Consiste en una gama de accesorios para presentaciones diseñados de una forma inteligente para ser utilizados en espacios de colaboración. Todos los elementos se ajustan y configuran según sus necesidades.

Todos los elementos con electrificación ofrecen acceso a la electricidad a todos los niveles. Los colores y las superficies combinan con el mobiliario para crear un espacio coherente.



Ajustable en altura
Para el confort del usuario.

Electrificación integrada

Los cables suben integrados por la columna hasta el caja de cables.

C4564

Presenter con caja de cables



C4562

Catering

Dos niveles para comida y bebida.



C4561

Presenter Básico

Ajustable en altura con acceso a la electrificación a nivel del usuario.



C4563

Atril

Ajustable en altura con acceso a la electrificación a nivel del usuario.



C4568

Soporte para pantalla

Monitor integrado en el soporte móvil.



C4565

Presenter

Ajustable en altura y fácil acceso a la electrificación para el usuario.



C4566

Perchero

Diseño integrado con el resto de los elementos de reunión.



C4567

Flip-Chart

Soporte universal para recambios de pizarra papel.



C4569

Paneles chincheteables

Divisiones de espacio instantáneas y soporte para presentaciones.



Multifuncionalidad

El Panel chincheteable facilita la colaboración proporcionando un uso vertical de las superficies que permite mostrar documentos escritos y proyectar presentaciones. Además, puede crear espacios de trabajo en equipo instantáneamente subdividiendo grandes salas de reuniones.

División de espacio

Con las uniones magnéticas que pueden unir los paneles de forma instantánea.



C4613

Proyección de información digital
Sobre la superficie blanca.



Fácil de mover

C4609

Superficie chincheteable / documentos en papel



C4614

Unión magnética en el pie

Vista general de la gama / H. System

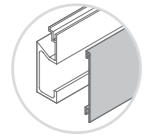

Tapa para rail

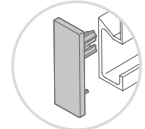

Tapa lateral Pequeña para rail

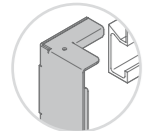

Tapa lateral grande para rail

Elemento	Nivel Fijo (Dimensiones en mm)		Nivel móvil (Dimensiones en mm)	
	A	H	A	H
Pizarra chincheteable	A 740	H 950	A 740	H 1040
	A 1480	H 950	A 1480	H 1040
Pizarra blanca (magnética)	A 740	H 950	A 740	H 1040
	A 1480	H 950	A 1480	H 1040
Pizarra cristal lacado blanco (magnética)	A 740	H 950	A 740	H 1040
	A 1480	H 950	A 1480	H 1040
Panel madera	A 370	H 950	-	
Panel soporte monitor (sin monitor)	A 1480	H 950	-	
Tapa para monitor*	-		2 x A 740	H 1040
Armario Vertical	A 185	H 950	-	
Rail portaccesorios para 1+1	A 370	H 950	-	
Estante	A 740	H 950	-	
	A 1480	H 950	-	

* Pizarra chincheteable, Pizarra blanca o Pizarra cristal

Accesorios Opcionales	Nivel Fijo	Nivel Móvil
Soporte para rotuladores con 3 rotuladores	x	x
Magnet-set (10 pc)	x	x
Soporte de cables (5pc)	x	-

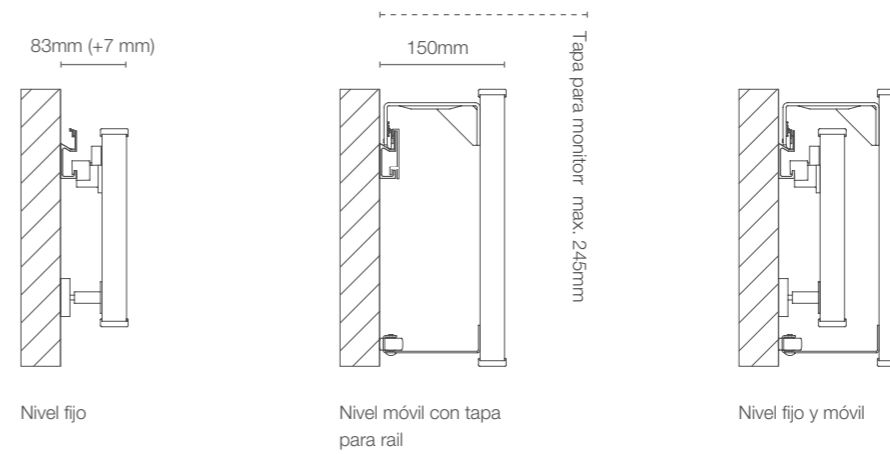

Existen diferentes fijaciones dependiendo del tipo de pared, que usted puede elegir al hacer el pedido.

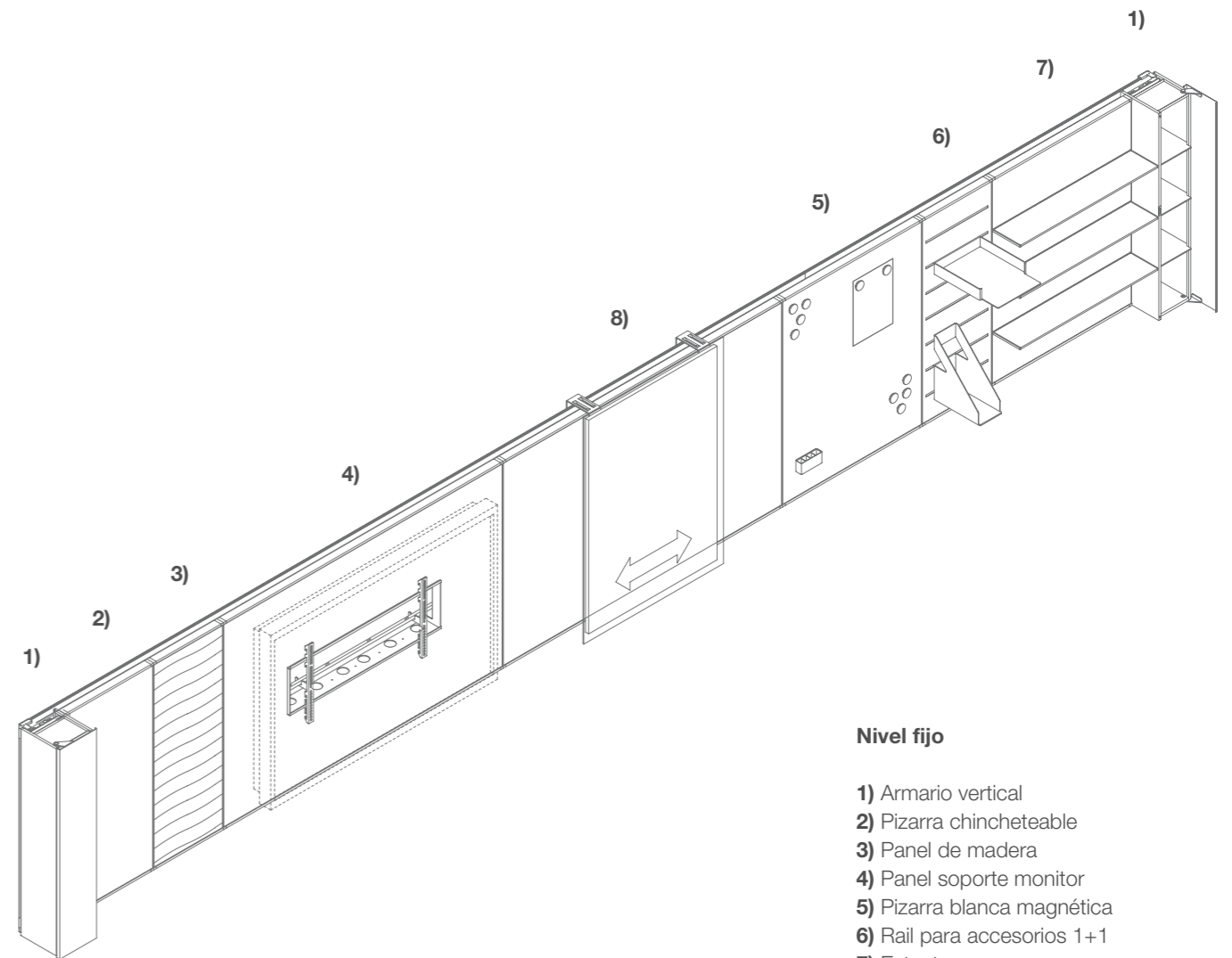

Nivel fijo

- 1) Armario vertical
- 2) Pizarra chincheteable
- 3) Panel de madera
- 4) Panel soporte monitor
- 5) Pizarra blanca magnética
- 6) Rail para accesorios 1+1
- 7) Estante

Nivel móvil

- 8) Pizarra cristal blanco lacado

Vista general de la gama / Elementos Móviles



Ajustables en altura

Elemento	Dimensiones (en mm)			Electrificación	Ajuste en altura
	A	P	H		
Básico	A 560	P 400	H 740	-	-
	A 560	P 400	H 850-1050	x	x
Presenter	A 560	P 400	H 850-1050	x	x
Con caja de cables	A 560	P 400	H 850-1050	x	x
Soporte para pantalla	B 740	P 520	H 1643	x	-
Atril	A 560	P 400	H 850-1050	x	x

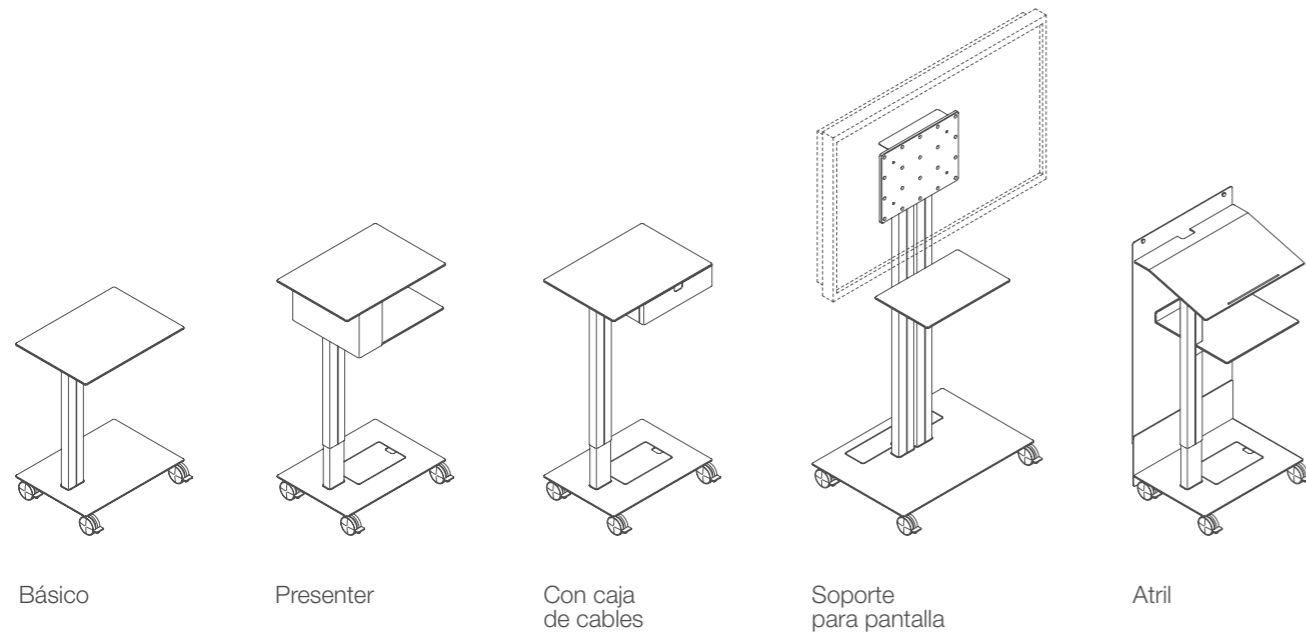

Básico

Presenter

Con caja de cables

Soporte para pantalla

Atril

Elemento	Dimensiones (en mm)			Electrificación	Ajuste en altura
	A	P	H		
Catering	A 566	P 406	H 740	-	-
Flip-Chart	A 740	P 450	H 1930	-	-
	A 740	P 450	H 1780-2080	-	x
Panel chincheteable	A 1280	P 525	H 2000	-	-
Perchero	A 560	P 400	H 1800	-	-

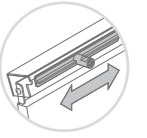

Flip-Chart:
Ajustable para todos los tipos de papel

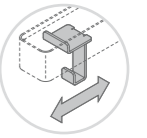

Perchero: incluye 6 ganchos móviles

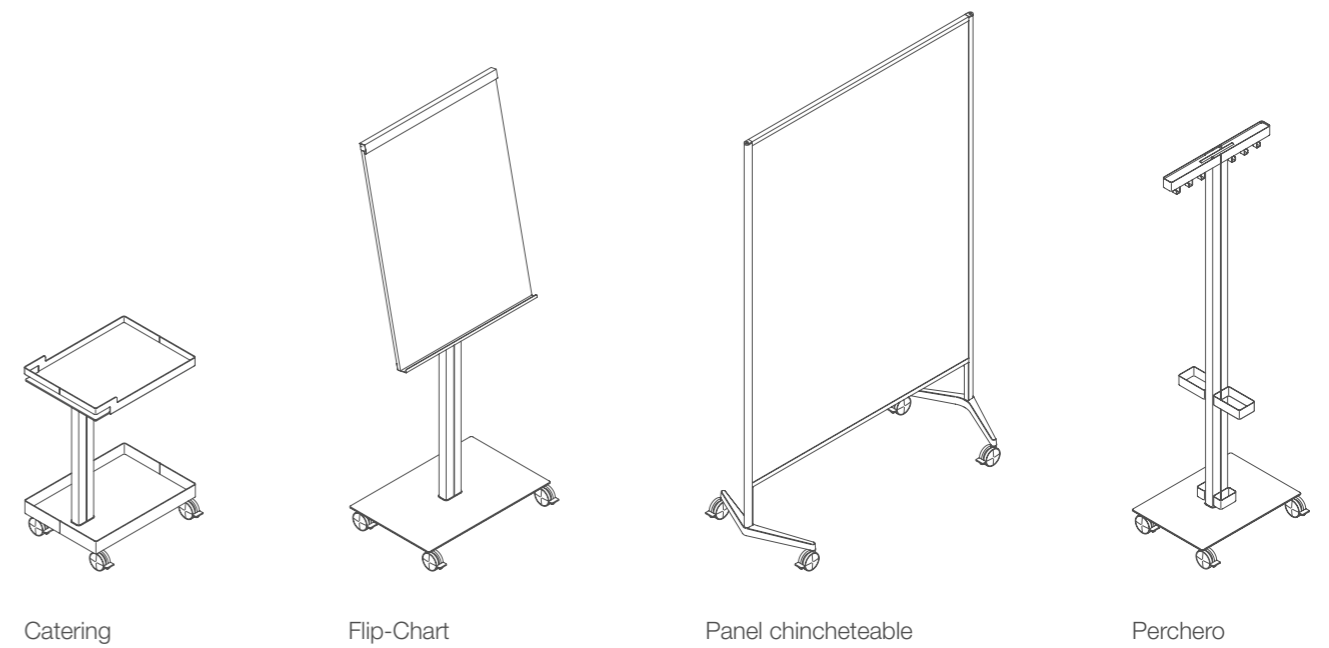

Catering

Flip-Chart

Panel chincheteable

Perchero

Selección de acabados

Laminado

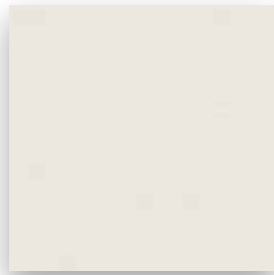

WY Nieve



AT Acacia*



DW Peral Oscuro*

Madera



ER Arce de Canadá



WE Color Wengué



NU Nogal Americano

Pintura

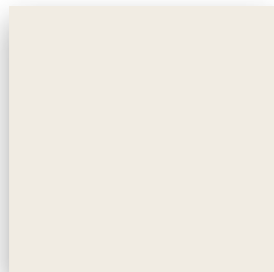

ZW Nieve Texturizado

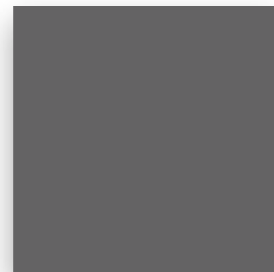

ZX Diamante oscuro

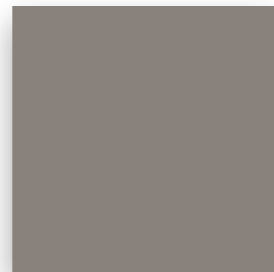

SL Silver

Tejido

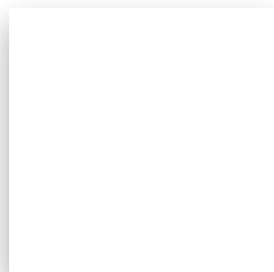

I2 Fielto blanco

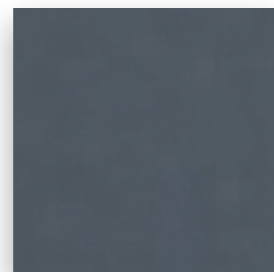

I3 Fielto gris



DB Lucía

*Solo para los elementos móviles

Desarrollo medioambiental de H. system y Elementos Móviles

(ejemplo: Presenter)

Necesita evidencias claras que apoyen las credenciales medioambientales del producto. Nosotros se las podemos ofrecer.

Final de la vida útil

98% reciclable.

100% del embalaje reciclable. Tanto el cartón como la película de LDPE.

Fácilmente desmontable.

Las piezas de plástico están perfectamente identificadas para su fácil separación y reciclaje.

Uso

Diseñado para un larga vida de uso.

Partes reemplazables.

La información sobre su mantenimiento está disponible en www.steelcase.es

Transporte

Fabricado en Europa cerca de los usuarios.

Embalaje Eco-Smart que minimiza su peso y volumen.

Materiales

19% de contenido en peso reciclado para la versión en plástico, 28% para la versión en aluminio.

Sin materiales peligrosos.

Empaquetado: la película LDPE (30% reciclado) y cartón (100% reciclado).

Tintas con base agua al agua sin disolventes.



Producción

Certificación ISO 14001 para su fábrica en Sarrebourg.

Pintura en polvo: sin COV ni metales pesados.

No se usa ningún pegamento en el producto.

Solicite las certificaciones oficiales. Se las podemos facilitar.

Restricciones en el uso de sustancias peligrosas en los equipos eléctricos y electrónicos



PEP Declaración medioambiental de producto. Basado en la norma ISO 14021. Sirve para comunicar de manera precisa información medioambiental del ciclo de vida del producto.