

H. System y Elementos móviles

Las mejores herramientas para apoyar la colaboración



Steelcase

Observación del usuario

- 1 - Los usuarios quieren mostrar, comparar y compartir fácilmente la información digital y en papel.
- 2 - También quieren sentirse cómodos mientras están presentando, conectar sus portátiles con sencillez, tener acceso a la tecnología y a la información, comida, bebida y todo el material de oficina.

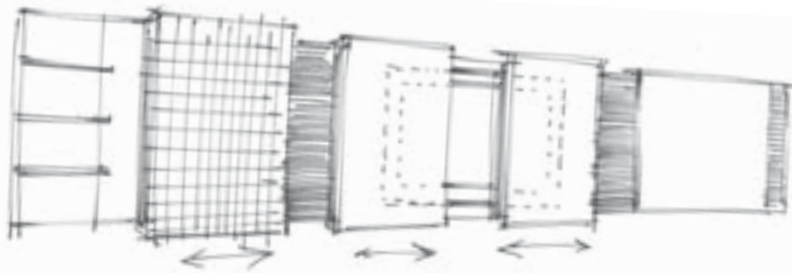

H. System y Elementos móviles

Las mejores herramientas para apoyar la colaboración

Para que exista la colaboración es fundamental que se comparta la información y se generen ideas junto con otras personas, en soporte digital o en papel. Si usted participa en una presentación formal, o en un debate, o precisa compartir datos, **el intercambio de información necesita ser efectivo y productivo. Esto requiere de las herramientas apropiadas.**

Las reuniones donde se precisa colaboración frecuentemente no están lo suficientemente organizadas, por ejemplo; los equipos no están suficientemente preparados y esto produce un retraso en el comienzo de la reunión, o no se han tenido en cuenta las preparaciones previas para el ponente creándole una situación incómoda que le impide transmitir la información de manera fluida.

H. System y los Elementos móviles han sido creados para hacer de la colaboración una herramienta eficiente.

¿Por qué H. System?

- 1- Un sistema de dos niveles que integra comunicación digital y en papel.
- 2- Una amplia superficie vertical para escribir y comparar información.
- 3- Integra los elementos necesarios de almacenaje para tener el material necesario a mano.

¿Por qué los Elementos móviles?

- 1- Soluciones fáciles de utilizar para diversas necesidades de colaboración.
- 2- Alto nivel de confort para el usuario (móvil y ajustable en altura).
- 3- Acceso intuitivo a la tecnología gracias a la gestión eficiente del cableado.



C4586



H. System

H. System ofrece un espacio funcional con un sistema de raíles montados sobre la pared sobre el que se pueden instalar tableros móviles o fijos. **Este sistema en dos niveles, incrementa el uso vertical de las superficies ofreciendo solución a presentaciones digitales, impresas o escritas en pizarra.** Los acabados pueden coordinarse con el resto de los elementos del mobiliario creando una atmosfera coherente.



C4610



C4611

Organice

Rotuladores y demás material para las reuniones se encuentran a mano en elementos de archivo integrado y accesorios para rail 1+1.

Armonice

Las superficies pueden tener los mismos acabados que el resto del mobiliario.



Escriba

Sus notas sobre la pizarra blanca o de vidrio pueden ser modificadas fácilmente durante el transcurso de sus presentaciones.



Muestre

Sus documentos escritos en el panel de manera que todos puedan verlos.



Presente

El monitor integrado permite presentaciones digitales. Los cables se esconden detrás de los paneles.

H. System

Su sistema de raíles montados sobre la pared permite diferentes niveles de funcionalidad. **Su sistema en dos capas permite configurar el producto según lo necesite**, pasando de un simple panel blanco a un sistema multimedia integrado. Su construcción modular permite ajustes y extensiones sencillas ya que las medidas y acabados de los paneles se pueden homogeneizar.

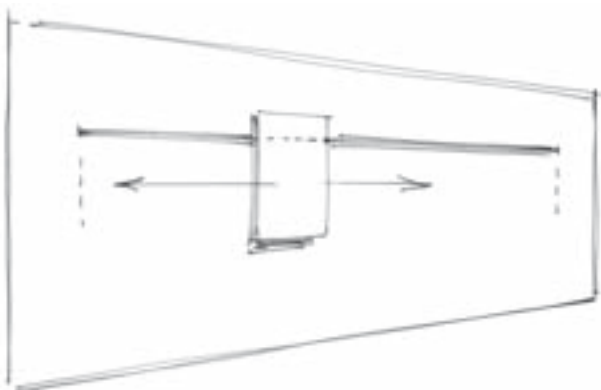

Paneles móviles sobre el raíl

Coloque sus notas libremente.

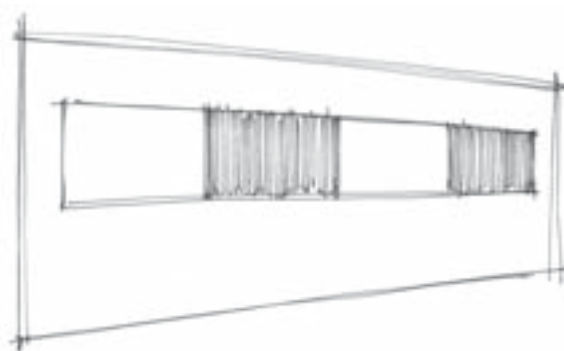

Pizarras y accesorios estáticos

Amplios espacios fijos de presentación.

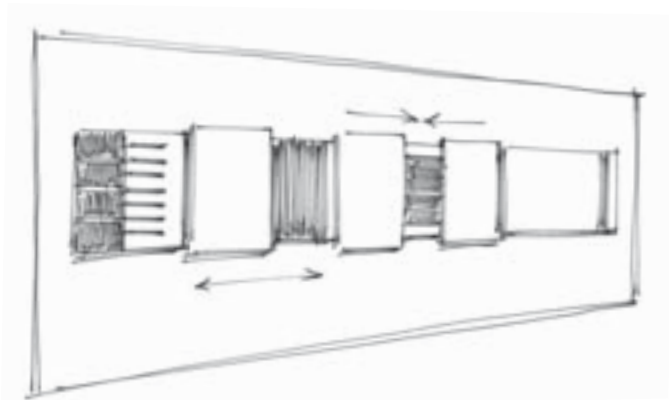

Combinación de paneles móviles y fijos

El modo más efectivo de reorganizar y mostrar información.

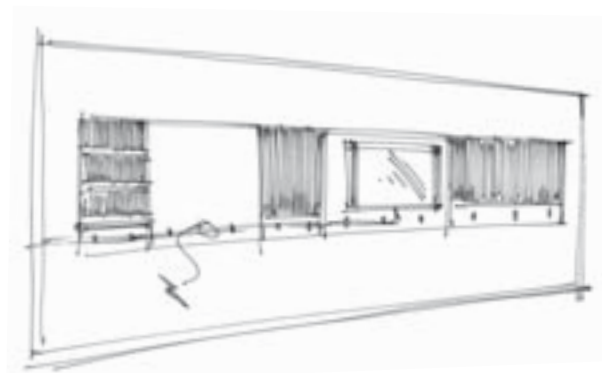

Integración de monitores

La gestión inteligente del cableado está completamente integrada para mantener una óptima apariencia.



Elementos móviles

Consiste en una gama de accesorios para presentaciones diseñados de una forma inteligente para ser utilizados en espacios de colaboración. **Todos los elementos se ajustan y configuran según sus necesidades.**

Todos los elementos con electrificación ofrecen acceso a la electricidad a todos los niveles. Los colores y las superficies combinan con el mobiliario para crear un espacio coherente.



Presenter con caja de cables



Catering

Dos niveles para comida y bebida.



Presenter Básico

Ajustable en altura con acceso a la electrificación a nivel del usuario.



Atril

Ajustable en altura con acceso a la electrificación a nivel del usuario.



Soporte para pantalla

Monitor integrado en el soporte móvil.



Presenter

Ajustable en altura y fácil acceso a la electrificación para el usuario.



Perchero

Diseño integrado con el resto de los elementos de reunión.



Flip-Chart

Soporte universal para recambios de pizarra papel.



Paneles chincheteables

Divisiones de espacio instantáneas y soporte para presentaciones.



C4487

Multifuncionalidad

El Panel chinchetable facilita la colaboración proporcionando un uso vertical de las superficies que permite mostrar documentos escritos y proyectar presentaciones. Además, **puede crear espacios de trabajo en equipo instantáneamente subdividiendo grandes salas de reuniones.**

División de espacio

Con las uniones magnéticas que pueden unir los paneles de forma instantánea.



Proyección de información digital

Sobre la superficie blanca.



Fácil de mover



Unión magnética en el pie

Superficie chinchetable / documentos en papel

Vista general de la gama / H. System



Tapa para rail

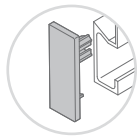

Tapa lateral
Pequeña para rail

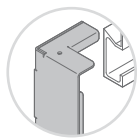

Tapa lateral
grande para rail

Elemento	Nivel Fijo (Dimensiones en mm)		Nivel móvil (Dimensiones en mm)	
	A	H	A	H
	A 740	H 950	A 740	H 1040
	A 1480	H 950	A 1480	H 1040
	A 740	H 950	A 740	H 1040
	A 1480	H 950	A 1480	H 1040
	A 740	H 950	A 740	H 1040
	A 1480	H 950	A 1480	H 1040
	A 370	H 950	-	
	A 1480	H 950	-	
	-		2 x A 740	H 1040
	A 185	H 950	-	
	A 370	H 950	-	
	A 740	H 950	-	
	A 1480	H 950	-	

* Pizarra chincheteable, Pizarra blanca o Pizarra cristal

Accesorios Opcionales

	Nivel Fijo	Nivel Móvil
Soporte para rotuladores con 3 rotuladores	x	x
Magnet-set (10 pc)	x	x
Soporte de cables (5pc)	x	-

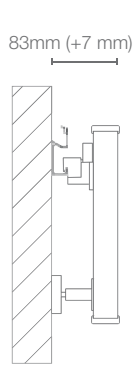

Nivel fijo

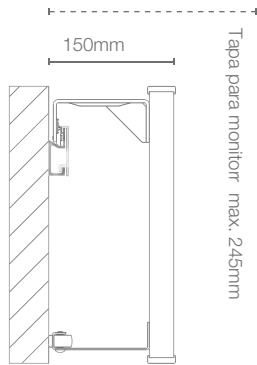

Nivel móvil con tapa para rail

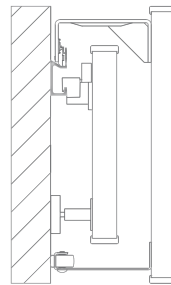

Nivel fijo y móvil

Existen diferentes fijaciones dependiendo del tipo de pared, que usted puede elegir al hacer el pedido.

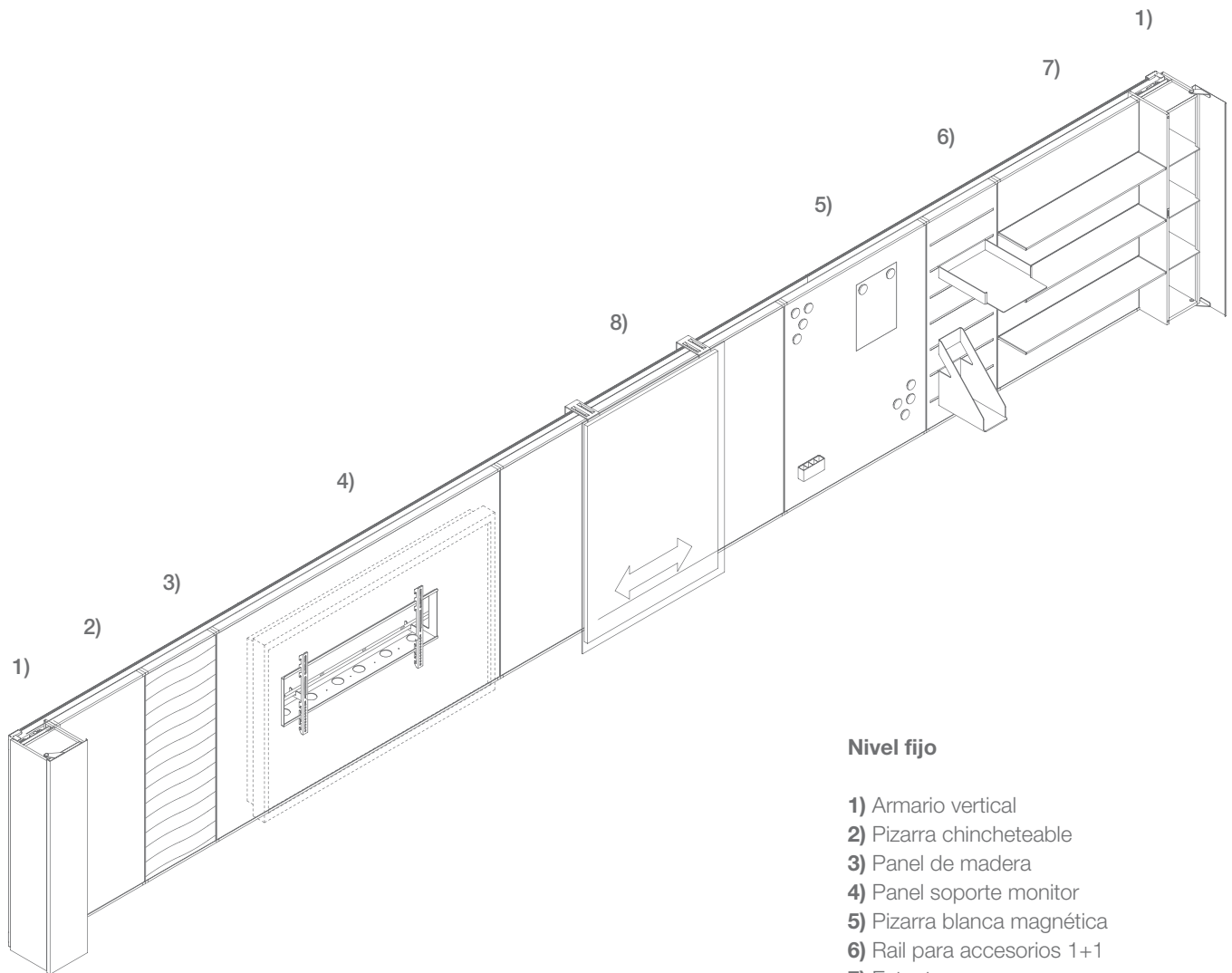

Nivel fijo

- 1) Armario vertical
- 2) Pizarra chincheteable
- 3) Panel de madera
- 4) Panel soporte monitor
- 5) Pizarra blanca magnética
- 6) Rail para accesorios 1+1
- 7) Estante

Nivel móvil

- 8) Pizarra cristal blanco lacado

Vista general de la gama / Elementos móviles

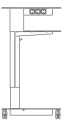
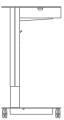
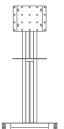
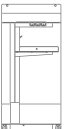

Ajustables en altura

Elemento	Dimensiones (en mm)			Electrificación	Ajuste en altura	
	A	P	H			
	Básico	A 560	P 400	H 740	–	–
		A 560	P 400	H 850-1050	x	x
	Presenter	A 560	P 400	H 850-1050	x	x
	Con caja de cables	A 560	P 400	H 850-1050	x	x
	Soporte para pantalla	B 740	P 520	H 1643	x	–
	Atril	A 560	P 400	H 850-1050	x	x

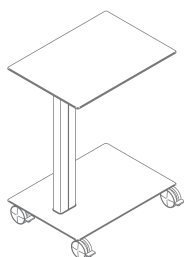

Básico

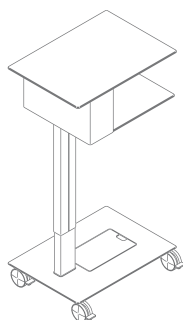

Presenter

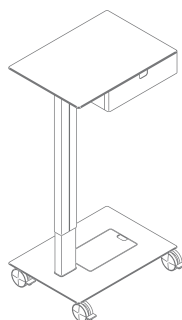

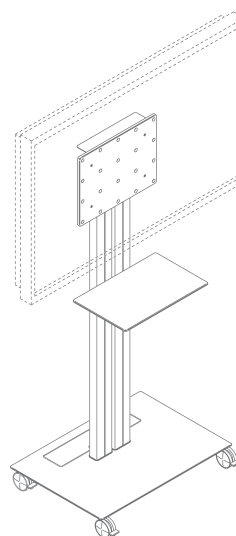

Con caja
de cables

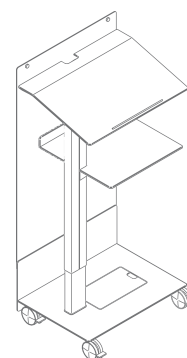

Soporte
para pantalla

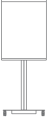

Atril

Elemento	Dimensiones (en mm)			Electrificación	Ajuste en altura
	A	P	H		
 Catering	A 566	P 406	H 740	-	-
 Flip-Chart	A 740	P 450	H 1930	-	-
	A 740	P 450	H 1780-2080	-	x
 Panel chincheteable	A 1280	P 525	H 2000	-	-
 Perchero	A 560	P 400	H 1800	-	-

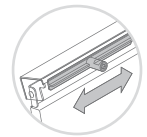

Flip-Chart:
Ajustable para todos los tipos de papel

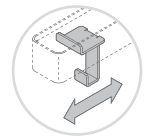

Perchero: incluye 6 ganchos móviles

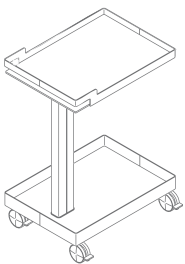

Catering

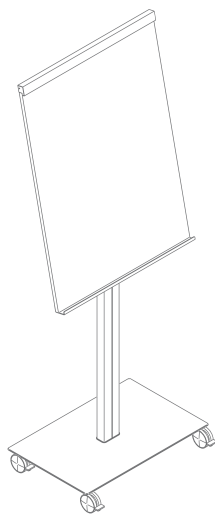

Flip-Chart

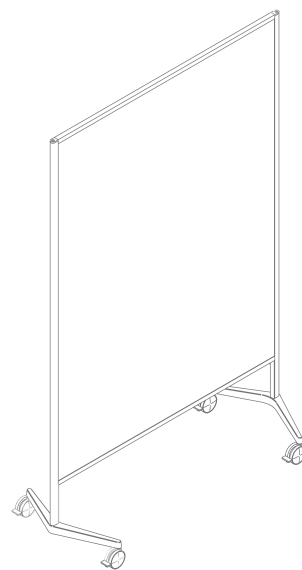

Panel chincheteable

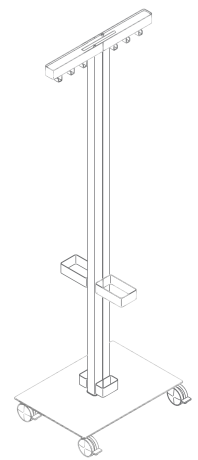

Perchero

Selección de acabados

Laminado

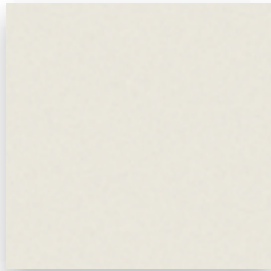

WY Nieve



AT Acacia*



DW Peral Oscuro*

Madera



ER Arce de Canadá



WE Color Wengué

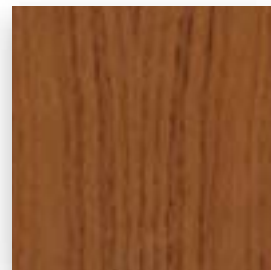

NU Nogal Americano

Pintura

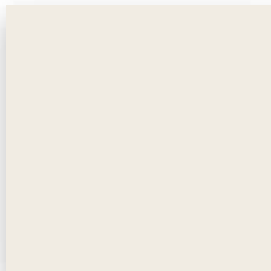

ZW Nieve Texturizado



ZX Diamante oscuro

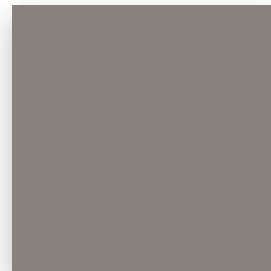

SL Silver

Tejido

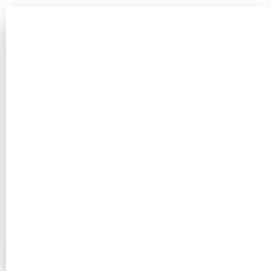

I2 Fieltro blanco

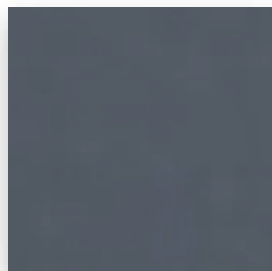

I3 Fieltro gris



DB48 Lucía Verde manzana

*Solo para los elementos móviles

Desarrollo medioambiental de H. System y Elementos móviles

(ejemplo: Presenter)

Necesita evidencias claras que apoyen las credenciales medioambientales del producto. Nosotros se las podemos ofrecer.

Final de la vida útil

98% reciclable.

100% del embalaje reciclable.
Tanto el cartón como la película de LDPE.

Fácilmente desmontable.

Las piezas de plástico están perfectamente identificadas para su fácil separación y reciclaje.

Uso

Diseñado para un larga vida de uso.

Partes reemplazables.

La información sobre su mantenimiento está disponible en www.steelcase.es

Transporte

Fabricado en Europa cerca de los usuarios.

Materiales

42% de contenido en peso reciclado.

Empaquetado: la película LDPE (**30%** reciclado) y cartón (**90%** reciclado).



Producción

Pintura en polvo: sin COV ni metales pesados.

No se usa ningún pegamento en el producto.

Solicite las certificaciones oficiales. Se las podemos facilitar.

Restricciones en el uso de sustancias peligrosas en los equipos eléctricos y electrónicos



PEP Declaración medioambiental de producto. Basado en la norma ISO 14021. Sirve para comunicar de manera precisa información medioambiental del ciclo de vida del producto.

Steelcase

Visite www.steelcase.es

AF Steelcase Antonio López, 243 – 28041 Madrid – España
Tf: +34 91 4759000 – Fax: +34 91 4760733

Europe Espace Européen de l'Entreprise 1, allée d'Oslo BP 40033 Schiltigheim 67012 Strasbourg Cedex France
tel: +33 3 88 13 30 30 fax: +33 3 88 28 31 78

North America 901, 44th Street Grand Rapids MI 49508 USA
tel: +1 616 247 27 10 fax: +1 616 246 40 40

Asia Pacific & India 4th floor, N32 Kowa Bdg 5-2-32 Minami-Azabu Minato-Ku Tokyo 106-0047 Japan
tel: +81 3 3448 9611 fax: +81 3 3448 9617

Latin America 901, 44th Street Grand Rapids MI 49508 USA
tel: +1 616 247 27 10 fax: +1 616 246 40 40

Middle East & Africa Design House unit A2 PO Box 502596 Dubai Media City Dubai UAE
tel: +971 4 369 7838 fax: +971 4 369 7837

Concepto y diseño Steelcase **Diseño del producto Qivi, Bix** Steelcase Design
Diseño del producto FlipTop Twin, Mobile Elements, H. System Stefan Brodbeck – www.brodbeckdesign.de
Diseño del producto Think Glen Oliver Löw

DC151ES 01/10 © 2009 Steelcase® Reservados todos los derechos. Todas las especificaciones sujetas a cambio sin previo aviso.
Impreso en papel reciclado en un 60% como mínimo. Cert no. BV-COC-858659. Impreso en Francia por OTT Imprimeurs – Wasselonne.

